

led profiles para baldas y señalización

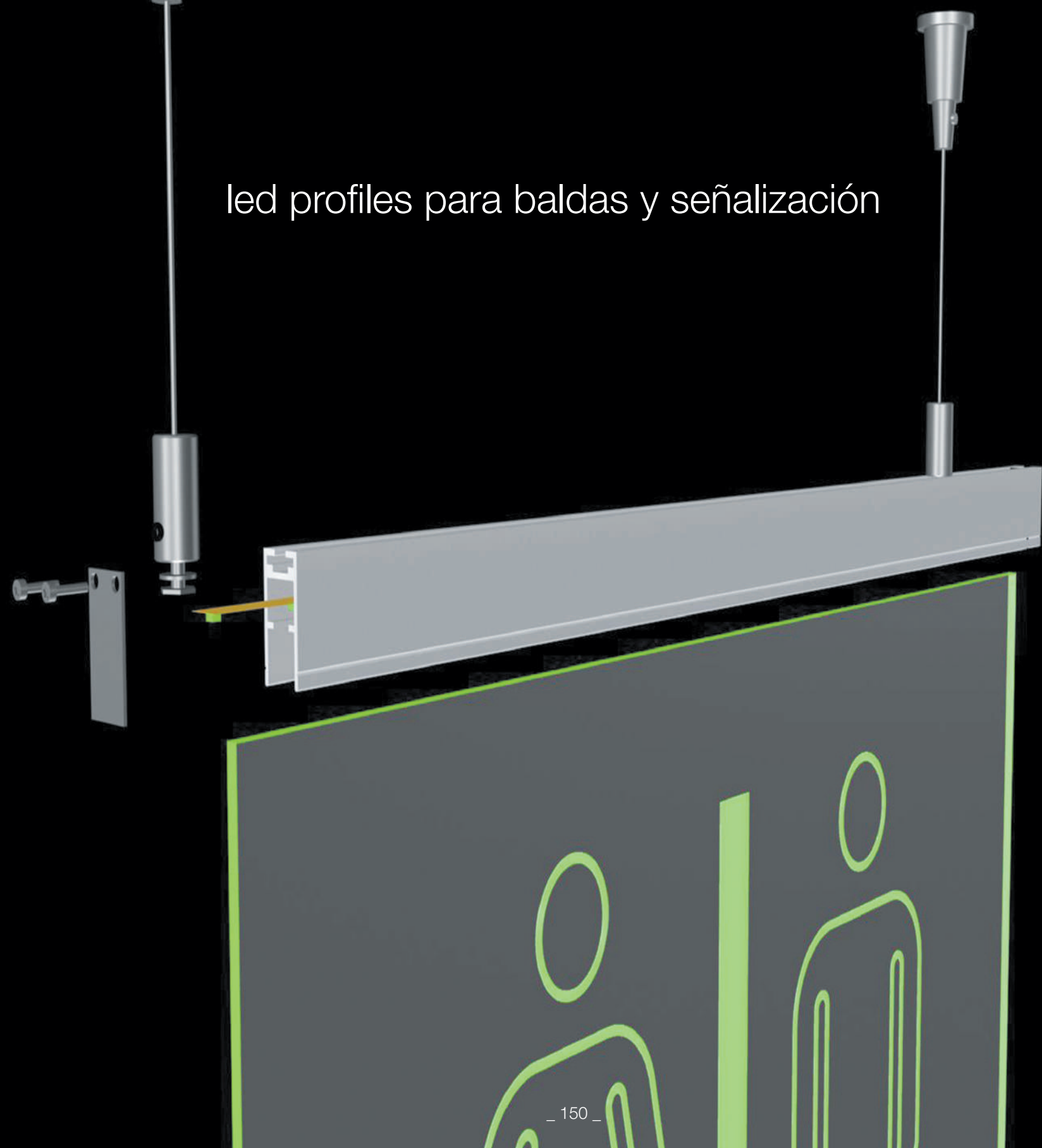



HANNOVER

152



GINEBRA

154



COLONIA

155



PLEXILED
SLIM

156



PLEXILED

157



A03

158



PLETINA

159

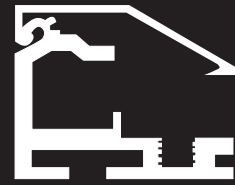

ALFA 2

160



MONTECARLO

161

led profile serie PROFESIONAL fabricado en aluminio de alta pureza disponible en anodizado plata. Perfil multifuncional que permite la fabricación de paneles de luz extraplano para techo y rotulación aplicando metacrilato óptico. También es muy ideal usado en la señalización colgante mediante metacrilato grabado (rótulos de luz filtrante). Permite también la fabricación de luminarias colgantes o de pared con iluminación hacia un lado o Up&Down. Puede usarse también como balda luminosa con metacrilato o vidrio. Apto para tiras de led con un ancho máximo de 11mm y una potencia no superior a 30W/m. Recomendamos el uso de tiras ecoled COB-Granada para conseguir una iluminación potente.

Ofrecemos una garantía de 10 años.

Escala 1:1

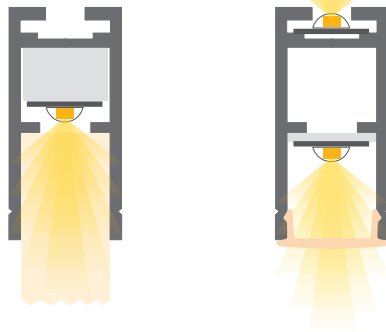

Perfil de aluminio

12.001	anodizado plata	3m
12.002	anodizado plata	6m



Difusor de metacrilato

18.014	transparente	2m
18.015	glaseado	2m
18.116	opal	2m
18.016	transparente	6m
18.017	glaseado	6m
18.115	opal	6m

Escala 1:2

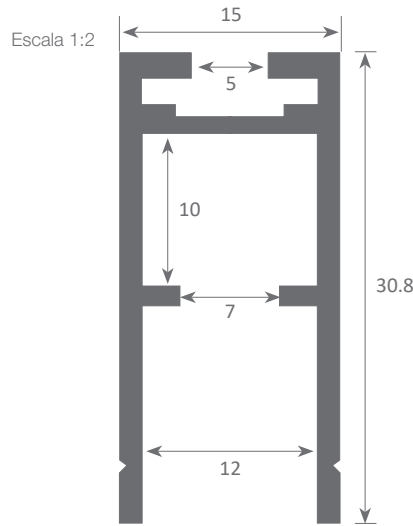

Tapa

19.146	aluminio en plata sin agujero
19.147	plástico sin agujero

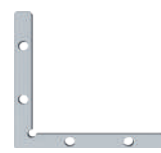

Escuadra ángulo 90°

22.003	acero
--------	-------



Colgador cable

21.001	plata	juego 2 und
21.002	blanco	juego 2 und
21.003	negro	juego 2 und

(no incluye grapa)



Escuadra

22.022	aluminio
--------	----------



Iluminación de estantes "pared" con metacrilato óptico

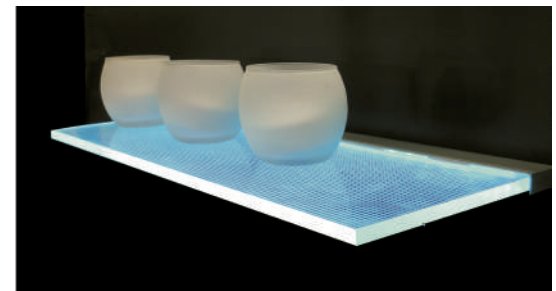

Normativas extrusión: ISO 9001:2008 - ISO 14001 / Tolerancias según norma: UNE-EN 755-9 / UNE-EN 12020-2
Peso teórico: 0.357 kg / Aleación: 6063 / Perímetro: 173 mm / Anodizado mínimo: 15 micras
Aluminio pureza: 95-98% / Tratamiento: T-5

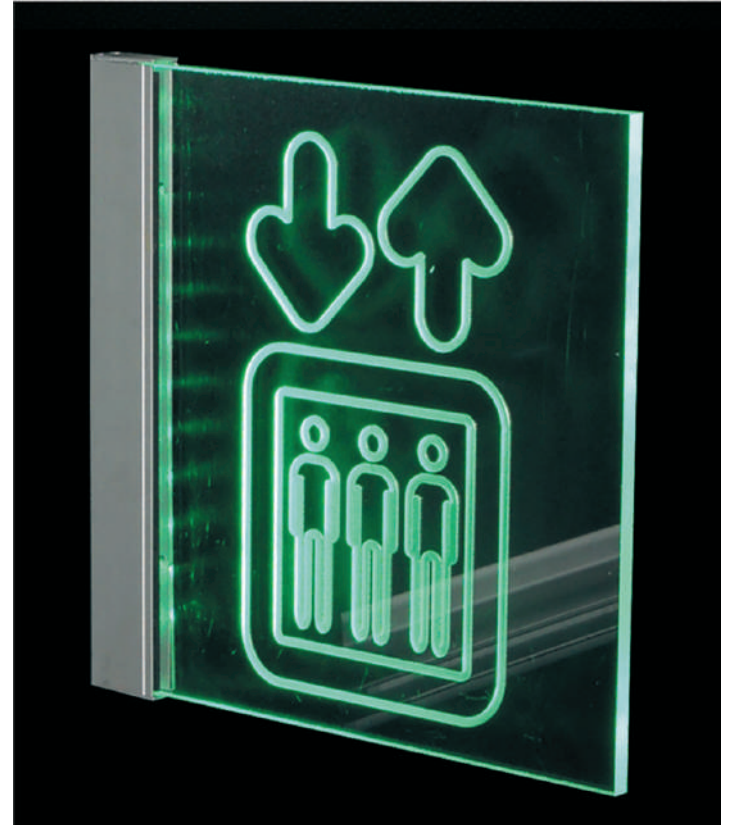
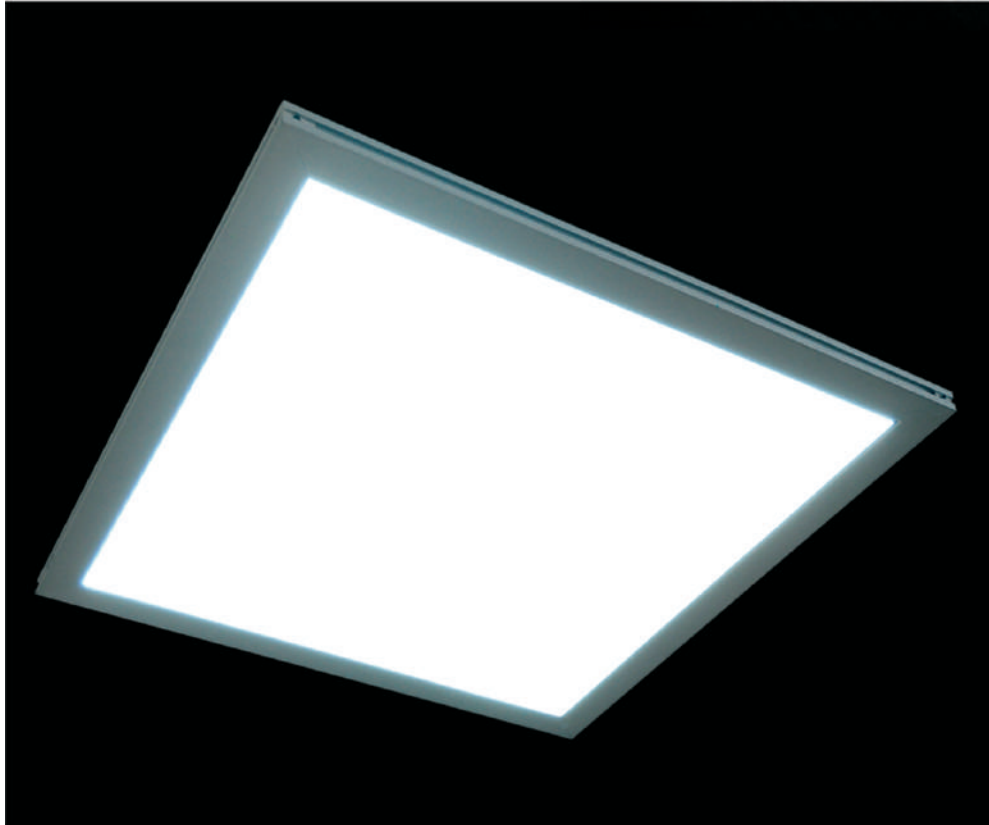
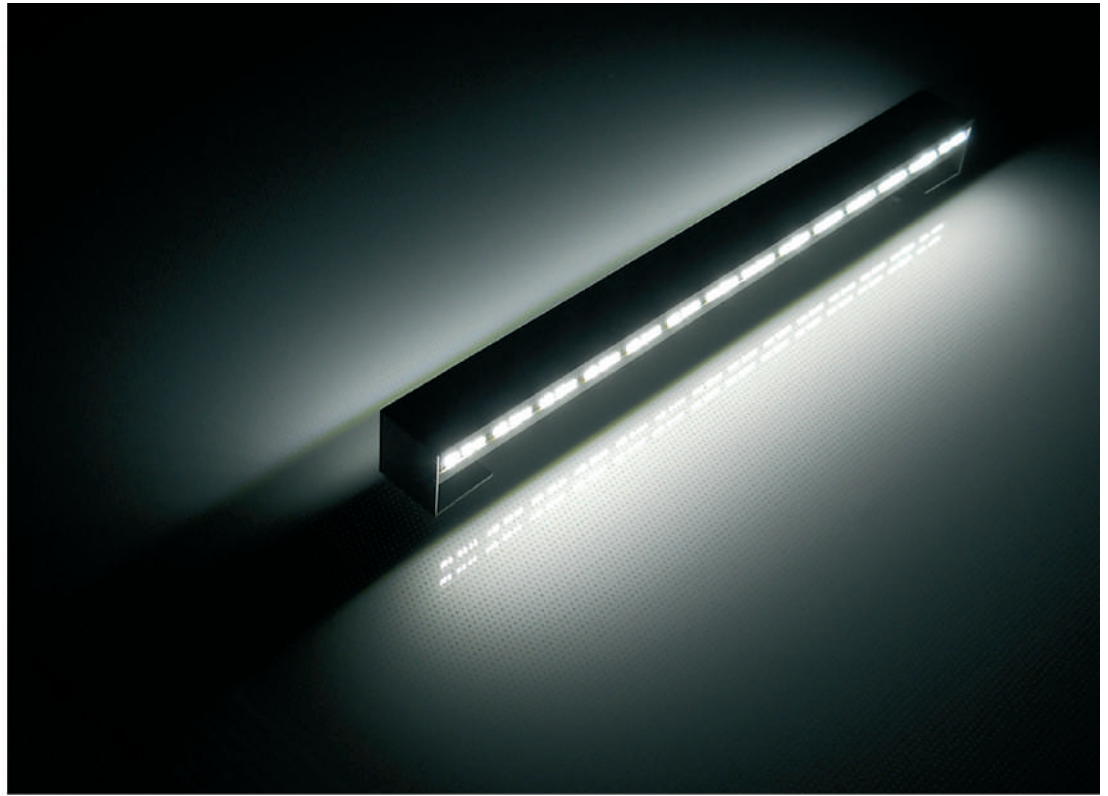

led profile serie PROFESIONAL fabricado en aluminio de alta pureza anodizado plata.
Perfil multifuncional que permite señalización de pared o sobremesa mediante metacrilato grabado (rótulos de luz filtrante).

Puede usarse también como balda luminosa con metacrilato o vidrio.

Apto para tiras de led con un ancho máximo de 15mm y una potencia no superior a 20W/m.

Recomendamos el uso de tiras ecoled Ávila para conseguir una iluminación blanca o de colores.

Ofrecemos una garantía de 10 años.

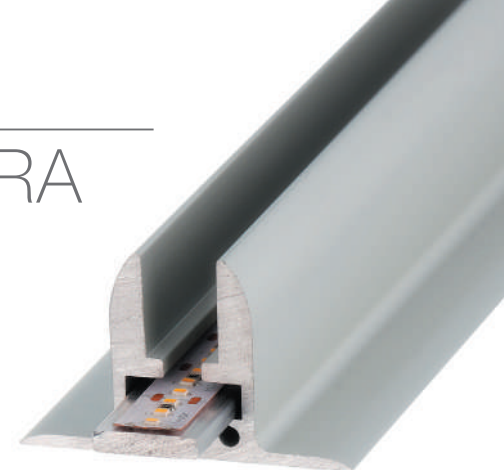

Escala 1:1

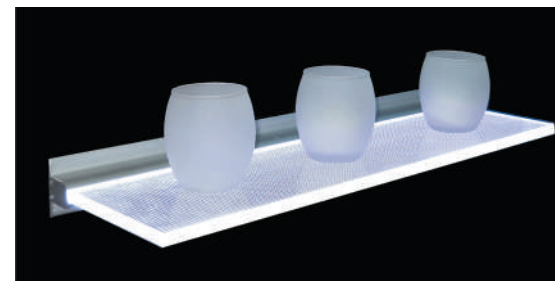
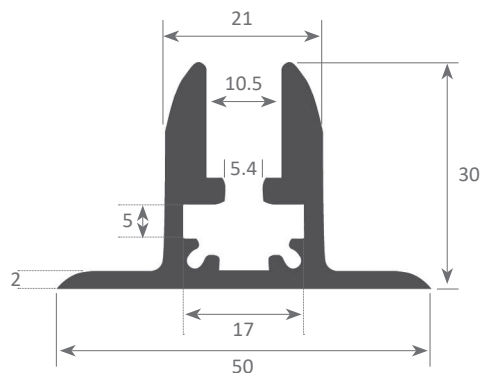
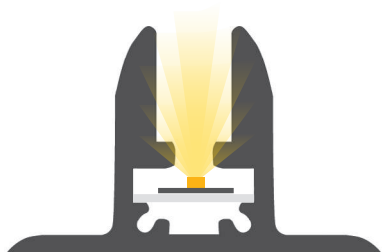

Perfil de aluminio

12.003 anodizado plata 3m

Tapa

19.148 aluminio plata

19.149 plástico gris



Pletina

12.017 aluminio (1000x15x3mm)



Normativas extrusión: ISO 9001:2008 - ISO 14001 / Tolerancias según norma: UNE-EN 755-9 / UNE-EN 12020-2
Peso teórico: 0,910 kg / Aleación: 6063 / Perímetro: 236 mm / Anodizado mínimo: 15 micras
Aluminio pureza: 95-98% / Tratamiento: T-5

led profile by Luz Negra

led profile serie PROFESIONAL de superficie fabricado en aluminio de alta pureza anodizado en plata. Diseñado para iluminación lineal indirecta.

Apto para tiras de led con un ancho máximo de 5mm como ecoled Granada-Cíes. Permite colocar en su interior metacrilato óptico de 5mm consiguiendo así un panel luminoso.

Ofrecemos una garantía de 10 años.

COLONIA

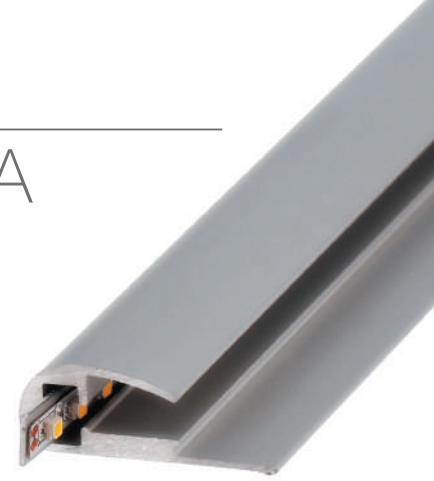

Escala 1:1

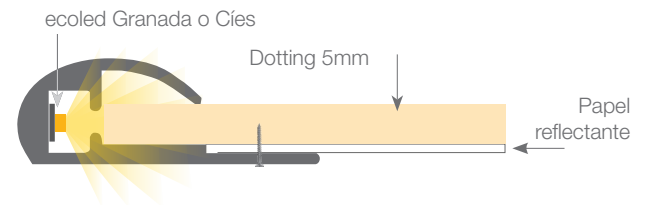
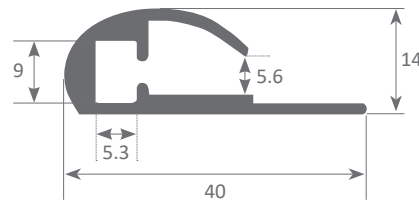
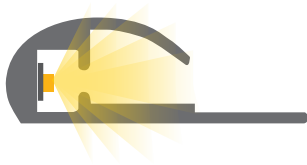

Perfil de aluminio

12.016 anodizado plata 3m



Tapa

19.153 plástico negro



Imán adhesivo

42.001 12mm 1m

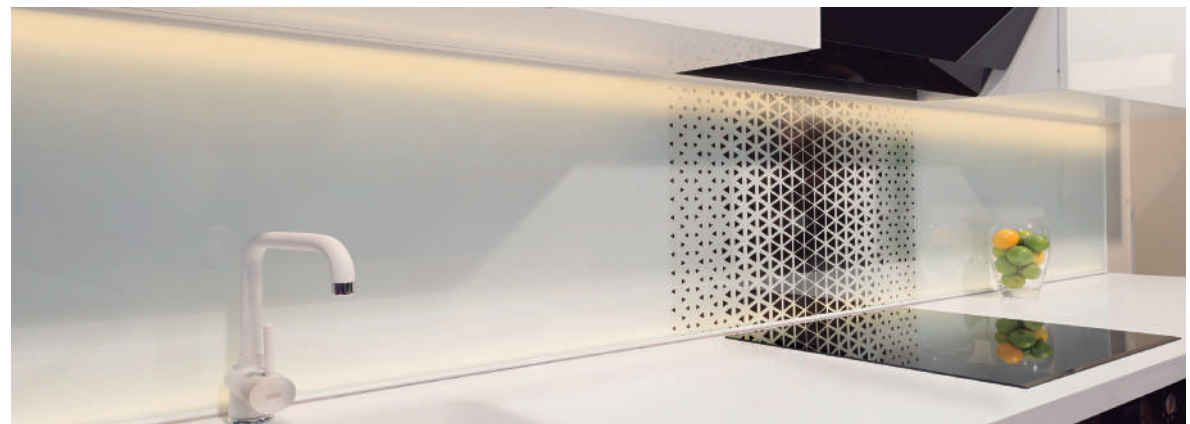

Normativas extrusión: ISO 9001:2008 - ISO 14001

Tolerancias según norma: UNE-EN 755-9 / UNE-EN 12020-2 / Peso teórico: 462,5 kg

Aleación: 6063 / Perímetro: 135,3 mm / Anodizado mínimo: 15 micras / Aluminio pureza: 95-98% / Tratamiento: T-5

led profile serie BASIC fabricada en aluminio de alta pureza anodizado en plata. Este perfil es un buen proveedor de disipación de calor y se puede utilizar para aplicaciones en paredes y muebles, donde las tiras de led se fijan a los lados. Además, también ofrece una iluminación ascendente y descendente. Adecuado para tiras de led con un ancho máximo de 5mm, como nuestras tiras ecoled Granada-Cies.

Se utiliza principalmente como placa disipadora de calor para paneles led, combinado con nuestro metacrilato óptico PLEXILED.

Ofrecemos una garantía de 2 años.

PLEXILED SLIM



Escala 1:1

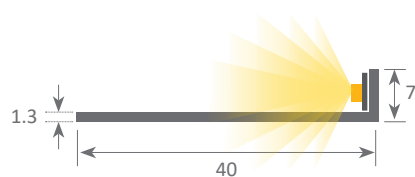

Perfil de aluminio

12.013 anodizado plata 3m



Imán adhesivo

42.001 12mm

1m



Cinta adhesiva

42.002 cinta adhesiva de doble cara (50x12mm)

42.003 cinta de espuma adhesiva de doble cara (50x12mm)

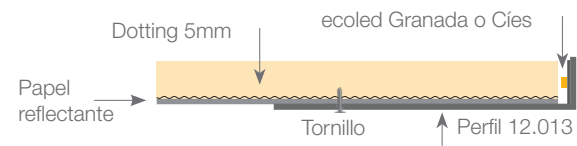
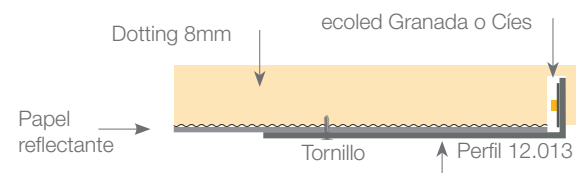

Normativas extrusión: ISO 9001:2008 - ISO 14001 / Tolerancias según norma: UNE-EN 755-9 / UNE-EN 12020-2
Peso teórico: 0.161 kg / Aleación: 6063 / Perímetro: 0.094 mm / Anodizado mínimo: 15 micras
Aluminio pureza: 95-98% / Tratamiento: T-5

led profile serie BASIC fabricada en aluminio de alta pureza anodizado en plata. Este perfil es un buen proveedor de disipación de calor y se puede utilizar para aplicaciones en paredes y muebles, donde las tiras de led se fijan a los lados. Además, también ofrece iluminación ascendente y descendente. Adecuado para tiras de led con un ancho máximo de 5mm, como nuestras tiras ecoled Granada-Cíes.

Se utiliza principalmente como placa disipadora de calor para paneles led, combinado con nuestro metacrilato óptico PLEXILED.

Ofrecemos una garantía de 2 años.

Escala 1:1

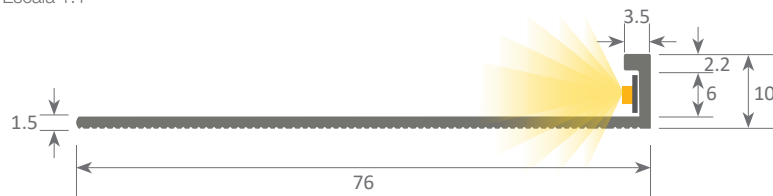

Perfil Plexiled

12.006 anodizado plata 2m

12.007 anodizado plata 6m

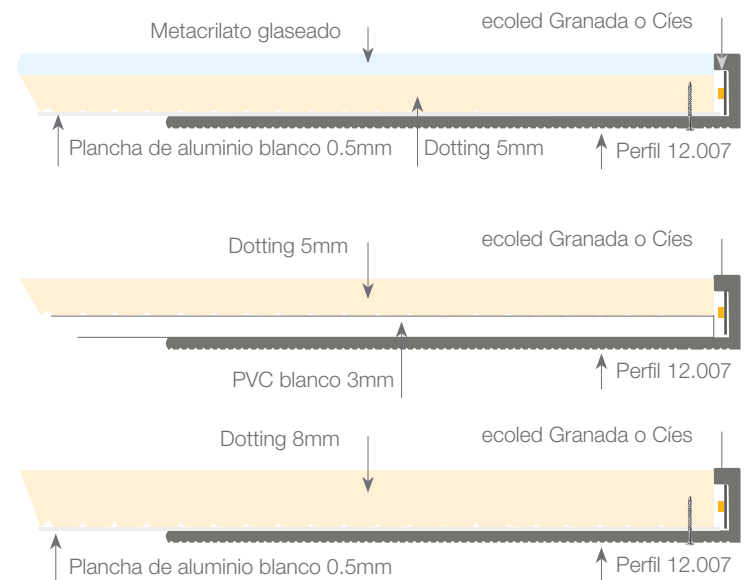

led profile by Luz Negra

led profile serie BASIC fabricado en aluminio de alta pureza, anodizado en plata, negro y en bruto. Ideal para sujetar la tira de led a laterales de muebles o paredes aportando una disipación térmica y dirigiendo la luz hacia arriba o hacia abajo.

Apto para tiras de led con un ancho máximo de 12mm y una potencia no superior a 20W/m.

Recomendamos el uso de tiras ecoled Canovelles-Barcelona-Gomera-COB.

Ofrecemos una garantía de 2 años.

A03

Escala 1:1

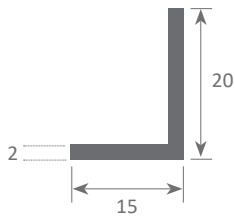

Perfil de aluminio

12.009	anodizado plata	6m
12.010	lacado blanco	6m
12.011	lacado negro	6m
12.012	bruto	6m



Imán adhesivo

42.001	12 mm	1m
--------	-------	----



Normativas extrusión: ISO 9001:2008 - ISO 14001 / Tolerancias según norma: UNE-EN 755-9 / UNE-EN 12020-2
Peso teórico: 0,178 kg / Aleación: 6063 / Perímetro: 69,35 mm / Anodizado mínimo: 15 micras
Aluminio pureza: 95-98% / Tratamiento: T-5

led profile by Luz Negra

led profile serie BASIC fabricado en aluminio de alta pureza en bruto (sin anodizar).
Alternativa económica para aplicar una mínima disipación a una tira de led.
Apto para tiras de led con un ancho máximo de 15mm y una potencia no superior a 20W/m.
Recomendamos el uso de tiras ecoled Canovelles-Barcelona-Gomera-COB.

Ofrecemos una garantía de 2 años.

PLETINA



Escala 1:1

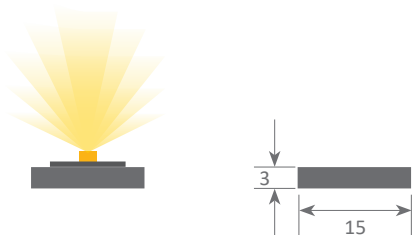

Perfil de aluminio

12.017 bruto (1000x15x3mm)



Imán adhesivo

42.001 12mm 1m



led profile serie PROFESIONAL fabricado en aluminio de alta pureza anodizado en plata. Perfil compuesto por base más tapa unidos mediante una lámina resorte (se envía desmontado) diseñado para la fabricación de rótulos luminosos extraplano iluminados por el canto mediante metacrilato óptico.

El perfil tapa es abatible por lo que permite el cambio de la fotografía publicitaria de forma fácil y rápida.

Recomendamos el uso de tiras ecoled Granada.

Ofrecemos una garantía de 10 años.



Escala 1:1

Frontal abatible

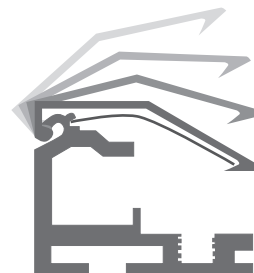
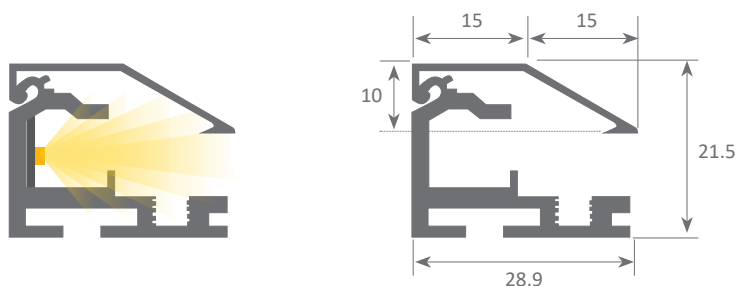

Perfil de aluminio

12.004 anodizado plata 3m
12.005 anodizado plata 6m

Escuadra

22.025 aluminio

Resorte

22.024 acero

Panel frontal plegable

19.150 anodizado plata 3m
19.151 anodizado plata 6m



Normativas extrusión: ISO 9001:2008 - ISO 14001 / Tolerancias según norma: UNE-EN 755-9 / UNE-EN 12020-2
Peso teórico: 0,549 kg / Aleación: 6063 / Perímetro: 186 mm / Anodizado mínimo: 15 micras
Aluminio pureza: 95-98% / Tratamiento: T-5

led profile serie PROFESIONAL fabricada en aluminio de alta pureza anodizado en plata y blanco. Ideal para la fabricación de paneles luminosos extremadamente finos para techos o pantallas publicitarias. Recomendamos el uso de tiras ecoled Granada.

MONTECARLO

Ofrecemos una garantía de 10 años.

Escala 1:2

Escala 1:1

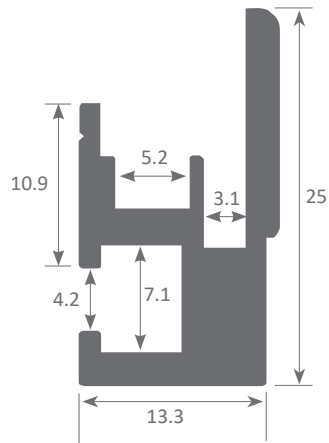

Metacrilato 8 mm

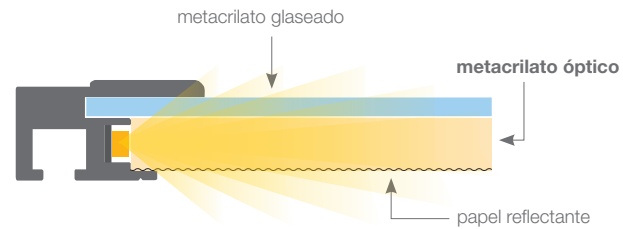

Perfil de aluminio

12.014	anodizado plata	6m
12.015	anodizado blanco	6m



Unión

22.005	acero
--------	-------



Escuadra ángulo 90°

22.003	acero
--------	-------



Colgador cable

21.001	plata	juego 2 und
21.002	blanco	juego 2 und
21.003	negro	juego 2 und

(no incluye grapa)

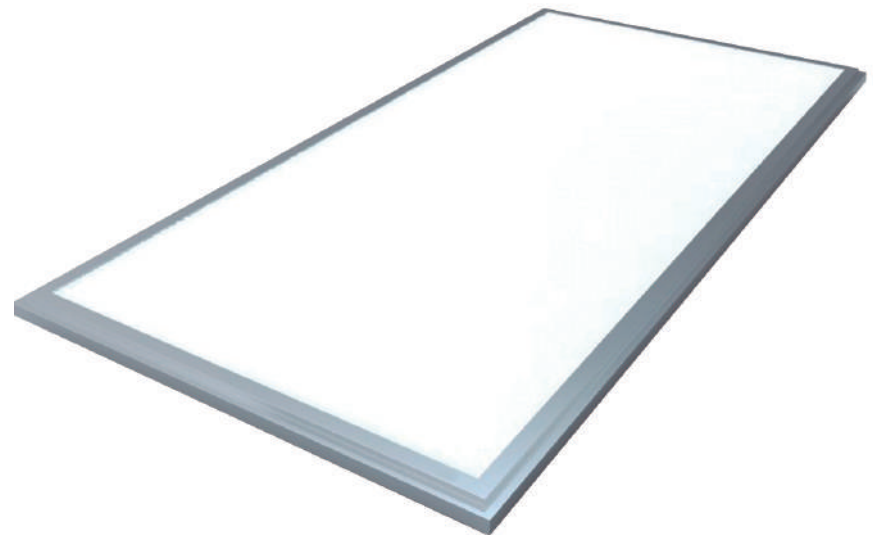

Normativas extrusión: ISO 9001:2008 - ISO 14001 / Tolerancias según norma: UNE-EN 755-9 / UNE-EN 12020-2
 Peso teórico: 0.408 kg / Aleación: 6063 / Perímetro: 123 mm / Anodizado mínimo: 15 micras
 Aluminio pureza: 95-98% / Tratamiento: T-5