

SCALE / ESCALA 1:15

**DESCRIPTION**

**Orange** is a high-performance, linear luminaire for suspending (up to 188 lm/W) with a square section of 3.8cm x 3.8cm.

Its silver anodised surface or thermo-lacquered matt finish in black or white, combined with suspension cables of the same colour, bring an elegant touch to any space.

The transparent microprism cover improves performance and significantly reduces glare.

The absence of flickering throughout its dimming range prevents visual fatigue and improves well-being and concentration.

**DESCRIPCIÓN**

**Orange** es una luminaria lineal de suspensión de alto rendimiento (188 lm/W) con una sección cuadrada de 3,8cm x 3,8cm.

La superficie anodizada plata o termolacado mate texturizado blanco o negro, en conjunto con cables de suspensión del mismo color, confieren elegancia a cualquier espacio.

El difusor microprisma transparente reduce de forma significativa el deslumbramiento.

La ausencia de parpadeo en todo su rango de atenuación, evita la fatiga visual y mejora el bienestar y la concentración.

**COLOUR**



**COLOR**

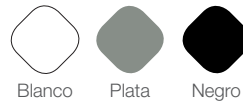

**LED**

Power:  
 • 2700K / 4000K / 5000K: 23.5W to 350mA  
 CRI: >80  
 Colour: 2700K / 4000K / 5000K  
 Lum. Flux:  
 • 2700K: 4065lm  
 • 4000K: 4425lm  
 • 5000K: 4425lm  
 Lifespan: 60000hrs

**LED**

Potencia:  
 • 2700K / 4000K / 5000K: 23,5W a 350mA  
 CRI: >80  
 Color: 2700K / 4000K / 5000K  
 Flujo luminoso:  
 • 2700K: 4065lm  
 • 4000K: 5525lm  
 • 5000K: 4425lm  
 Vida útil: 60.000hs

**DIMMING**

Options for controlling 1 or 2 channels independently:  
 • Dali/ Push  
 • On/Off

**REGULACIÓN**

Opciones para controlar 1 o 2 canales de forma independientes:  
 • Dali/ Push  
 • On/Off

**WARRANTY**

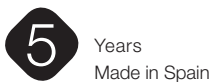

**GARANTÍA**

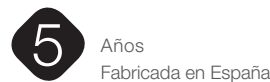

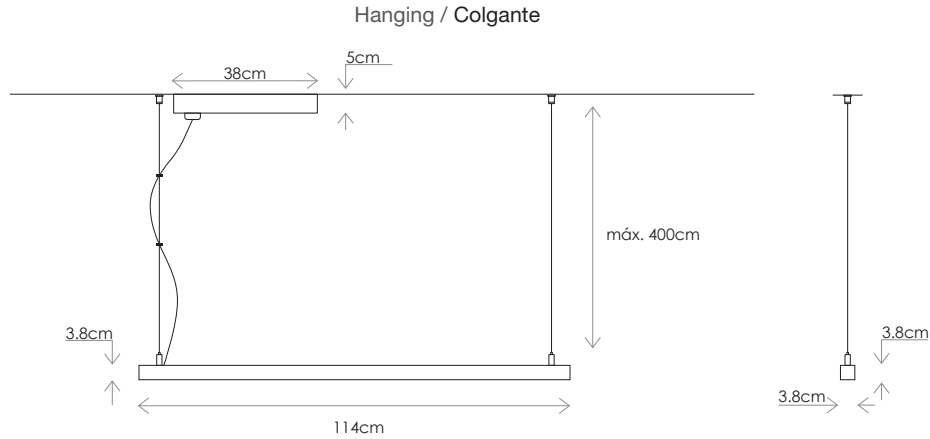

SCALE / ESCALA 1:20

**DESCRIPTION**

**Orange** is a high-performance, linear luminaire for suspending (up to 188 lm/W) with a square section of 3.8cm x 3.8cm.

Its silver anodised surface or thermo-lacquered matt finish in black or white, combined with suspension cables of the same colour, bring an elegant touch to any space.

The transparent microprism cover improves performance and significantly reduces glare.

The absence of flickering throughout its dimming range prevents visual fatigue and improves well-being and concentration.

**DESCRIPCIÓN**

**Orange** es una luminaria lineal de suspensión de alto rendimiento (188 lm/W) con una sección cuadrada de 3,8cm x 3,8cm.

La superficie anodizada plata o termolacado mate texturizado blanco o negro, en conjunto con cables de suspensión del mismo color, confieren elegancia a cualquier espacio.

El difusor microprisma transparente reduce de forma significativa el deslumbramiento.

La ausencia de parpadeo en todo su rango de atenuación, evita la fatiga visual y mejora el bienestar y la concentración.

**COLOUR**



**COLOR**

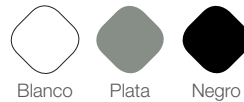

**LED**

Power:  
 • 2700K / 4000K / 5000K: 31.4W to 350mA  
 CRI: >80  
 Colour: 2700K / 4000K / 5000K  
 Lum. Flux:  
 • 2700K: 5432lm  
 • 4000K: 5900lm  
 • 5000K: 5900lm  
 Lifespan: 60000hrs

**LED**

Potencia:  
 • 2700K / 4000K / 5000K: 31,4W a 350mA  
 CRI: >80  
 Color: 2700K / 4000K / 5000K  
 Flujo luminoso:  
 • 2700K: 5432lm  
 • 4000K: 5900lm  
 • 5000K: 5900lm  
 Vida útil: 60.000hs

**DIMMING**

Options for controlling 1 or 2 channels independently:  
 • Dali/ Push  
 • On/Off

**REGULACIÓN**

Opciones para controlar 1 o 2 canales de forma independientes:  
 • Dali/ Push  
 • On/Off

**WARRANTY**

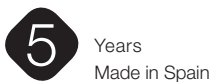

**GARANTÍA**



Hanging / Colgante

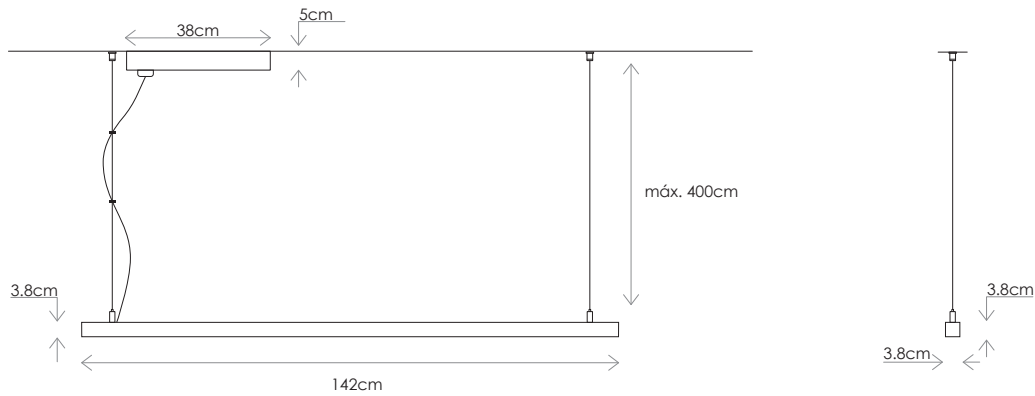

SCALE / ESCALA 1:20

**DESCRIPTION**

**Orange** is a high-performance, linear luminaire for suspending (up to 188 lm/W) with a square section of 3.8cm x 3.8cm.

Its silver anodised surface or thermo-lacquered matt finish in black or white, combined with suspension cables of the same colour, bring an elegant touch to any space.

The transparent microprism cover improves performance and significantly reduces glare.

The absence of flickering throughout its dimming range prevents visual fatigue and improves well-being and concentration.

**DESCRIPCIÓN**

**Orange** es una luminaria lineal de suspensión de alto rendimiento (188 lm/W) con una sección cuadrada de 3,8cm x 3,8cm.

La superficie anodizada plata o termolacado mate texturizado blanco o negro, en conjunto con cables de suspensión del mismo color, confieren elegancia a cualquier espacio.

El difusor microprisma transparente reduce de forma significativa el deslumbramiento.

La ausencia de parpadeo en todo su rango de atenuación, evita la fatiga visual y mejora el bienestar y la concentración.

**COLOUR**



White Silver Black

**COLOR**

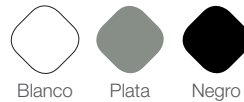

Blanco Plata Negro

**LED**

Power:  
 • 2700K / 4000K / 5000K: 39.2W to 350mA  
 CRI: >80  
 Colour: 2700K / 4000K / 5000K  
 Lum. Flux:  
 • 2700K: 6718lm  
 • 4000K: 7375lm  
 • 500K: 7375lm  
 Lifespan: 60000hrs

**LED**

Potencia:  
 • 2700K / 4000K / 5000K: 39,2W a 350mA  
 CRI: >80  
 Color: 2700K / 4000K / 5000K  
 Flujo luminoso:  
 • 2700K: 6718lm  
 • 4000K: 7375lm  
 • 5000K: 7375lm  
 Vida útil: 60.000hs

**DIMMING**

Options for controlling 1 or 2 channels independently:  
 • Dali/ Push  
 • On/Off

**REGULACIÓN**

Opciones para controlar 1 o 2 canales de forma independientes:  
 • Dali/ Push  
 • On/Off

**WARRANTY**



Years  
 Made in Spain



Años  
 Fabricada en España

