

# Neón Cairo

## Características:

- Perfiles de silicona de tacto sedoso, con frontal opalino y fuente de luz integrada.
- Permite iluminar foseados, cornisas, realizar iluminación perimetral decorativa, letras y textos publicitarios de grandes dimensiones, etc...
- Grado de protección: IP67
- Utiliza gel de sílice gaseoso de alta calidad, resistente al amarilleamiento, a los rayos UV, al salitre, a altas temperaturas y son retardantes de llama.
- Neón con emisión de luz frontal.

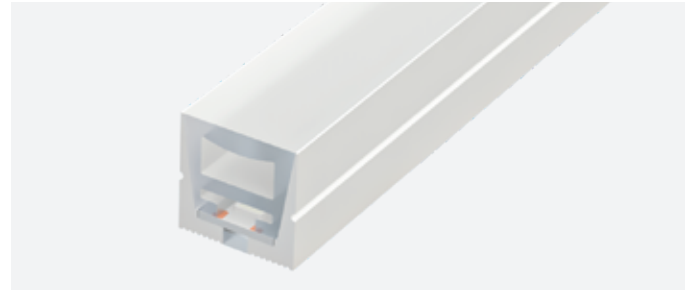

Referencias	Temp. color	Lúmenes/m	Lúmenes/W	Eficiencia energética
10.265	6000K	747	63	
10.264	4000K	991	82	
10.263	3000K	798	64	

## Características técnicas

### Datos técnicos

Potencia (por metro)	12W/m
Voltaje	24V
Grado de protección	IP67

### Información de led

Número de leds por metro	140
--------------------------	-----

### Temperaturas y condiciones de funcionamiento

Temperatura de trabajo <sup>*1</sup>	-40°C / +55°C
Temperatura almacenamiento	-40°C / +60°C

### Datos fotométricos

IRC	>85
Ángulo de apertura	110°

### Prestaciones

Regulable	Si <sup>*1</sup>
Modo de instalación	Superficie / Encastre
Apto para	Interior / Exterior

<sup>\*1</sup> Regulable con los controladores adecuados.

### Vida media

Vida útil estimada	30.000h <sup>*2</sup>
Uso máximo ininterrumpido	18h

<sup>\*2</sup> En función de la disipación del perfil, de las horas diarias trabajadas y de la temperatura externa ambiental de trabajo.



# Neón Cairo

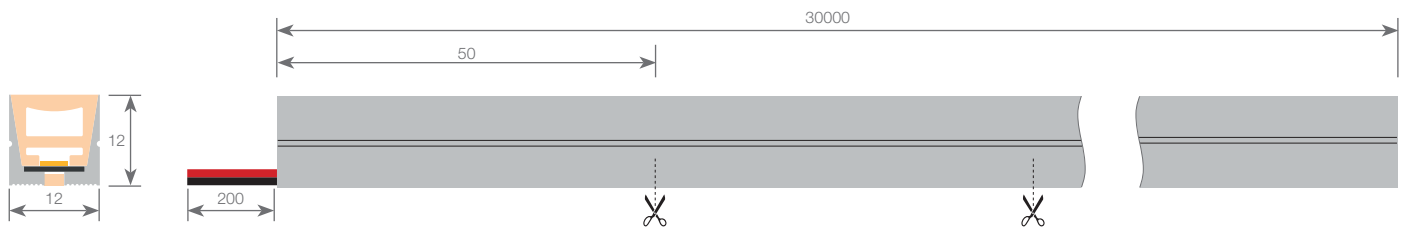

## Dimensiones

Largo	30000mm	Longitud sección de corte	50mm
Ancho	12mm	Longitud del cable	200mm
Alto	12mm	Sección del cable	2x0,5mm <sup>2</sup>

## Conexionado

Máxima conexión en circuito abierto	6m	Máxima conexión en circuito cerrado	12m
-------------------------------------	----	-------------------------------------	-----

## Curvas fotométricas

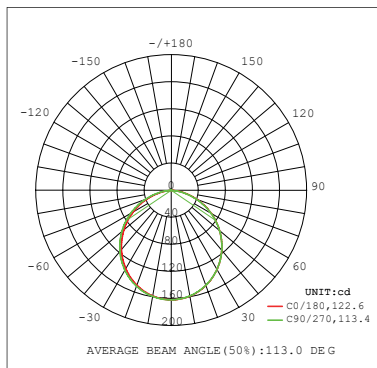

## Diámetro de curvatura

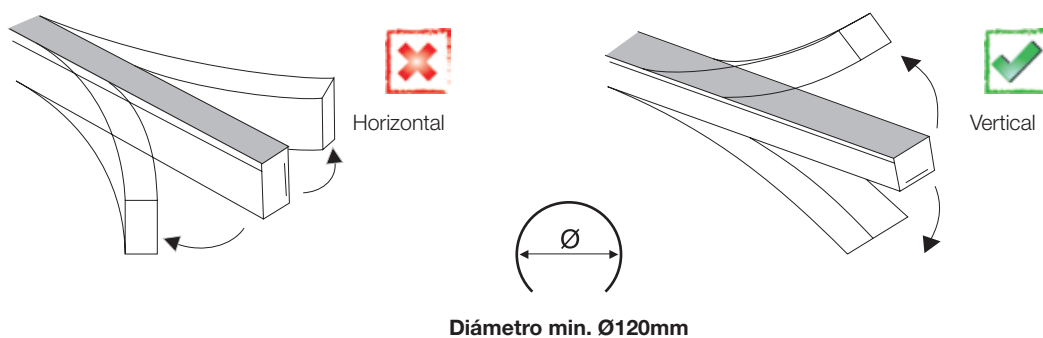

# Neón Cairo

## Fijación

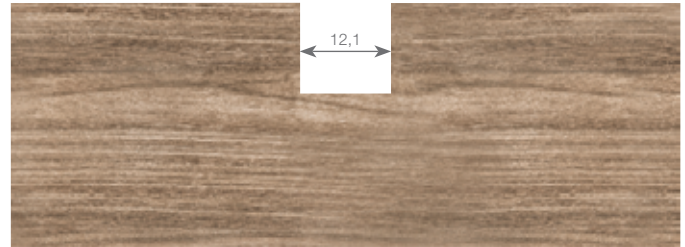
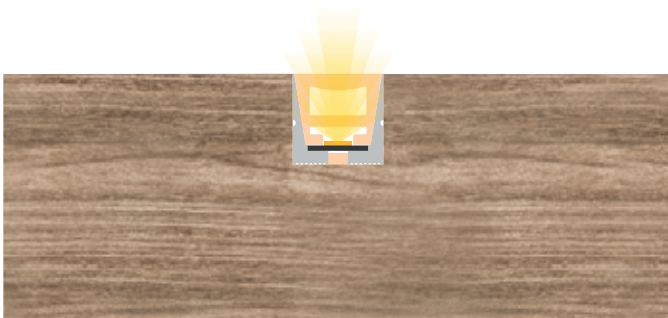

## Accesorios compatibles



**Perfil grapa**  
 10.254 1m aluminio blanco



**Perfil troquelado**  
 10.253 1m aluminio blanco

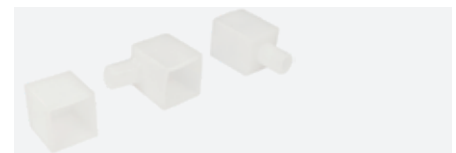

**Tapas de silicona**  
 19.491 glaseado  
 19.490 glaseado con agujero pasacable lateral  
 19.489 glaseado con agujero pasacable frontal



**Grapa de aluminio**  
 20.083 blanco



**Silicona para estancar**  
 22.138 45ml opal  
 22.140 45ml transparente

# Neón Cairo

Instrucciones de montaje con perfil grapa o grapa

001. 002. 003. 004. 005. 006. 007. 008.

 Asegúrese de que el ángulo entre la luz y el perfil no es superior a 15°, de lo contrario podría dañarse la tira de led.

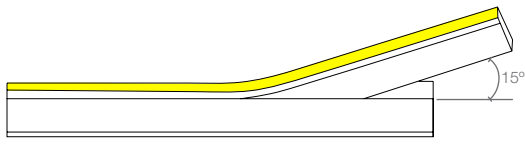

 No doblar

 No estirar

 No pisar