

Néon Kenya RGB

Caractéristiques:

- Profilés en silicone au toucher soyeux, avec façade opaline et source lumineuse intégrée.
- Il peut être utilisé pour éclairer des corniches, des éclairages périmétriques décoratifs, des lettres et des textes publicitaires de grande taille, etc.
- Degré de protection: IP67.
- Il utilise un gel de silice gazeux de haute qualité, résistant au jaunissement, aux rayons UV, au salpêtre, aux températures élevées et retardateur de flamme.
- Néon avec émission de lumière latérale.

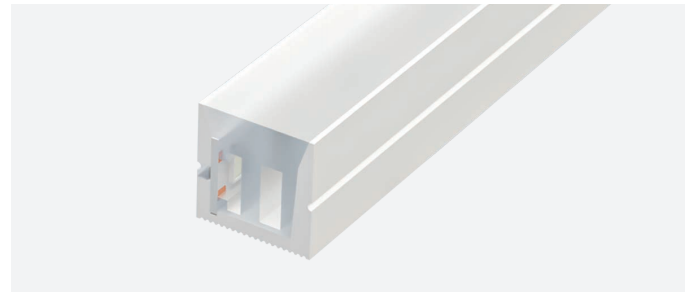

Références	Temp. de couleur	Lumens/m	Lumens/W
10.277	RGB	283	24

Caractéristiques techniques

Données techniques

Puissance par mètre	12W/m
Puissance du rouleau (5m)	360W
Voltage	24V
Degré de protection	IP67

Informations sur les led

Nombre de led par mètre	120
-------------------------	-----

Températures et conditions de fonctionnement

Température de travail	-40°C / +55°C
Température de stockage	-40°C / +60°C

Données photométriques

Angle d'ouverture	110°
-------------------	------

Prestations

Dimable	Oui ^{*1}
Mode d'installation	Surface / Encastré
Mode d'utilisation	Intérieur / Extérieur

^{*1} Réglable avec les contrôleurs appropriés.

Durée de vie

Durée de vie estimée	30.000h ^{*2}
Utilisation quotidienne ininterrompue maximale recommandée	18h

^{*2} En fonction de la dissipation thermique du profilé, des heures travaillées par jour et de la température environnementale de travail.



Néon Kenya RGB

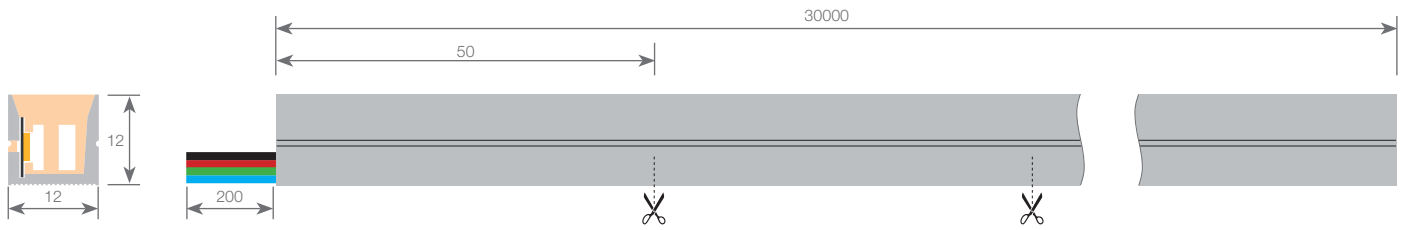

Dimensions

Longueur	30000mm	Longueur de la section de coupe	50mm
Largeur	12mm	Longueur du câble	200mm
Hauteur	12mm	Section du câble	4x0,5mm ²

Connexion

Connexion max. en circuits ouverts	10m	Connexion max. en circuits fermés	20m
------------------------------------	-----	-----------------------------------	-----

Courbes photométriques

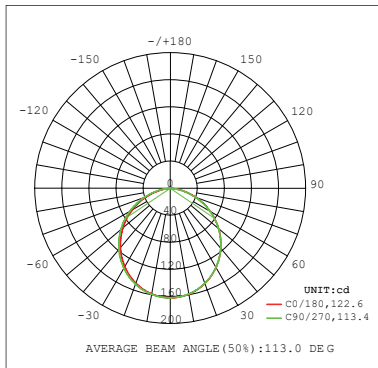

Diamètre de courbure

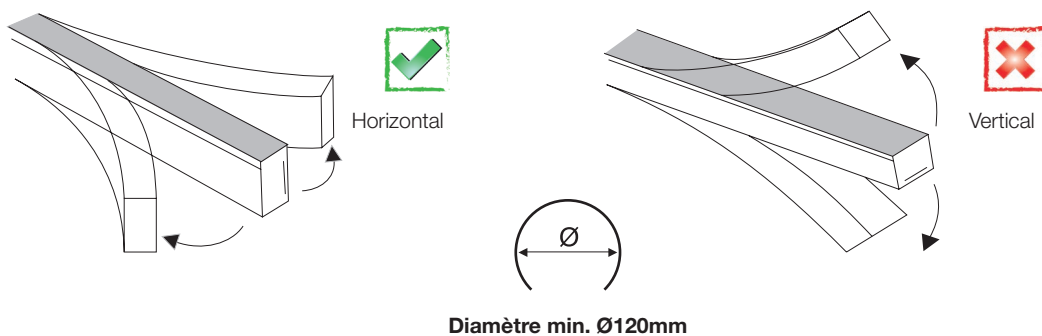

Néon Kenya RGB

Fixation



Accessoires compatibles



Profilé de serrage en aluminium
10.254 1m blanc



Profilé matricé
10.253 1m acier

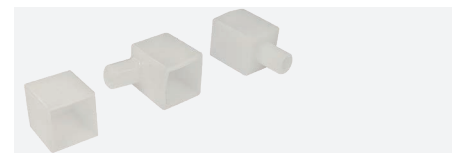

Embout silicone
19.491 glacé
19.490 glacé avec perforation passe-câble latéral
19.489 glacé avec perforation passe-câble frontale



Clip de fixation en aluminium
20.083 blanc



Silicone pour sceller
22.138 45ml opalin
22.140 45ml transparent

Néon Kenya RGB

Instructions de montage avec profilé de serrage ou profilé matricé

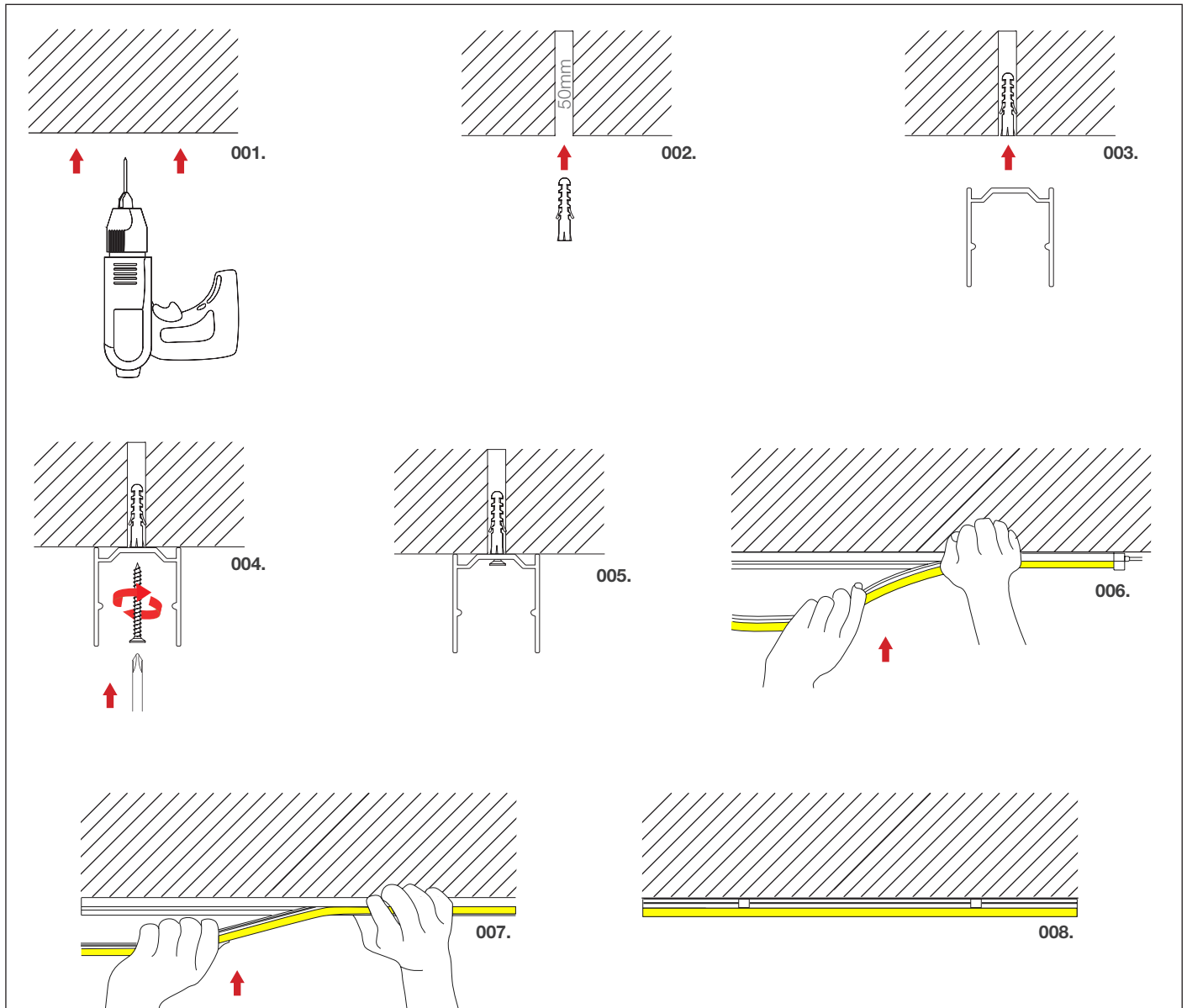

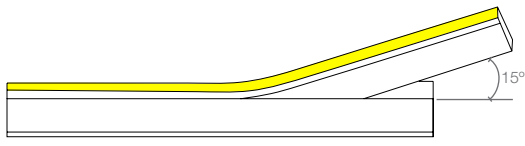

 Veuillez à ce que l'angle entre la lumière et le profilé ne dépasse pas 15°, sinon la bande LED risque d'être endommagée.



 Ne pas plier

 Ne pas étirer

 Ne pas marcher dessus