

Tira flexible Infinity 14 / Infinity 14 flexible LED strip / Ruban flexible Infinity 14

Características / Features / Caractéristiques:

- Fácil de instalar / Easy to install / Facile à installer
- Su diseño flexible se adapta a cualquier lugar donde añadirá un toque de color. / Its flexible design adapts to any location where it will add a splash of colour. / Son design flexible s'adapte à n'importe quel endroit où il apportera une touche de couleur.
- Se recomienda el uso de LED profile para una mayor disipación. / LED profile is recommended for increased heat dissipation. / L'utilisation d'un LED profile en aluminium est recommandée pour une meilleure dissipation thermique.
- Montaje sencillo gracias a la cinta autoadhesiva. / Easy assembly due to self-adhesive tape. / Montage facile grâce à la bande autocollante.



Referencia / Reference / Référence	Temp. color / Colour temp. / Temp. de couleur	Flujo lúminico (lm/m) / Luminous flux (lm/m) / Flux lumineux (lm/m)	Eficiencia lúminica (lm/W) / Light efficiency (lm/W) / Rendement lumineux (lm/W)
34.036	Verde / Green / Vert	1878	134.54

Características técnicas / Technical characteristics / Caractéristiques techniques

Datos técnicos / Technical data / Données techniques

Potencia (x metro) / Power (x metre) / Puissance (par mètre)	14W/m
Potencia del rollo (100m) / Power of the roll (100m) / Puissance du rouleau (100m) *1	1400W
Voltaje / Voltage	230V
Grado de protección / Degree of protection / Degré de protection	IP67
Clase / Class / Classe	II

*1 Ver conexión máxima / See maximum connection / Voir connexion maximale

Información de LED / LED information / Informations du LED

Tipo de LED / Type of LED / Type de LED	SMD2835
Nº de LEDs por metro / No. of LEDs per metre / N° de LED par mètre	140
Nº de LEDs por sección / No. of LEDs per section / N° de LED par section	14

Temperaturas y condiciones de funcionamiento / Temperatures and operating conditions / Températures et conditions de fonctionnement

Temperatura de trabajo / Working temperature / Température de travail *2	-20°C / +50°C
Temperatura almacenamiento / Storage temperature / Température de stockage	-40°C / +80°C

*2 Ver instrucciones de montaje / See assembly instructions / Voir instructions de montage

Prestaciones / Features / Prestations

Regulable / Dimmable / Réglable	Sí / Yes / Oui *3
Ángulo de apertura / Opening angle / Angle d'ouverture	120°
Autoadhesivo / Self-adhesive / Bande adhésive	Cinta 3M / 3M tape / Bande 3M
Apto para / Apt for / Convient pour	Interior y exterior / Indoor and outdoor / Intérieur et extérieur

*3 Regulable con los controladores adecuados. / Adjustable with appropriate controllers. / Réglable avec les contrôleurs appropriés.

Vida media y garantía / Useful lifespan and guarantee / Durée de vie et garantie

Vida útil estimada / Estimated lifespan / Durée de vie estimée	30.000h
Uso máximo ininterrumpido / Daily recommended use / Usage maximum sans interruption	24h
Estancado por Luz Negra / Waterproofed by Luz Negra / Scellage est réalisé par Luz Negra	3 años / years / ans
Estancado por cliente / Waterproofed by client / Scellage est réalisé par le client	2 años / years / ans



Tira flexible Infinity 14 / Infinity 14 flexible LED strip / Ruban flexible Infinity 14

1. Cortar por la línea más a la izquierda del tramo que vayamos a utilizar (no cortaremos nunca por la línea central). Esto implica sacrificar el tramo de 10 cm anterior, pero si no se hace así y cortamos por la línea central, al aplicar el conector los tornillos no quedarán en el centro de los pads de soldadura y pueden provocar un cortocircuito quemando toda la tira. / Cut on the line to the left side of the piece which we are to use (never cut on the middle line). This means doing away with the previous 10cm piece. If we don't cut in this manner and we cut along the middle line, when we fix the connector, the screws would not be aligned in the centre of the pads and this could then mean a short circuit, causing the strip to burn out. / Couper le long de la ligne la plus à gauche de la section à utiliser (ne jamais couper le long de la ligne centrale). Cela signifie qu'il faut sacrifier la section précédente de 10cm. En cas de coupe le long de la ligne centrale, lors de l'application du connecteur, les vis ne seront pas alignées avec les points de soudure et peuvent provoquer un court-circuit qui brûlera toute la bande.

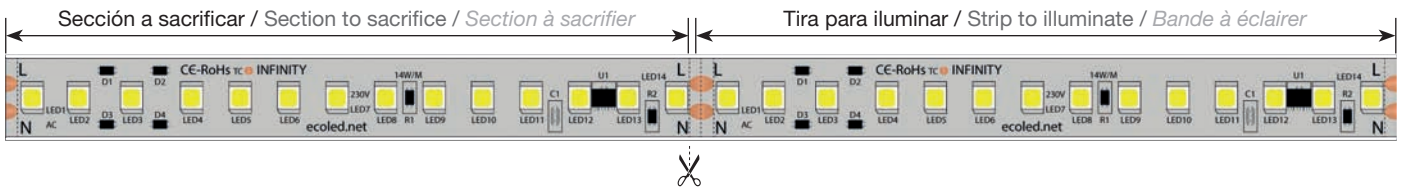

2. Introducimos la tira dentro del conector. / We place the strip inside the connector. / Placer la bande à l'intérieur du connecteur.

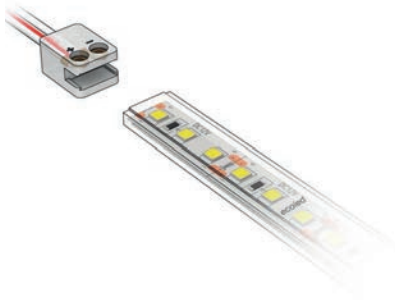

3. Apretamos los tornillos en el conector. / We tighten the screws on the connector. / Serrer les vis du connecteur.

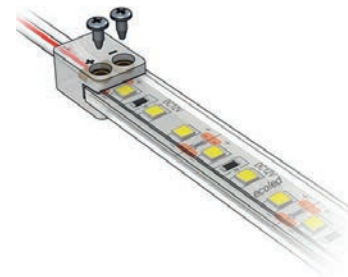

4. Aplicamos silicona encima de los tornillos. / We apply silicone on top of the screws. / Appliquer du silicone sur les vis.

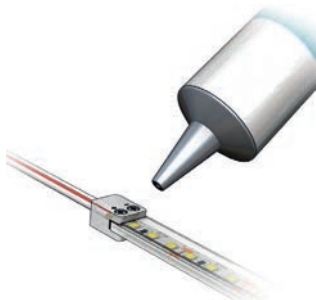

5. Colocamos la tapeta encima del tornillo. / We put the plastic trim on top of the screws. / Poser l'embout en plastique sur les vis.

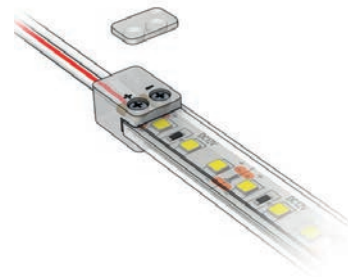

6. Aplicamos silicona en el conector y luego añadimos el capuchón de silicona. / We apply silicone to cover the connector and then we attach the cap. / Appliquer du silicone pour recouvrir le connecteur et fixer ensuite le capuchon.

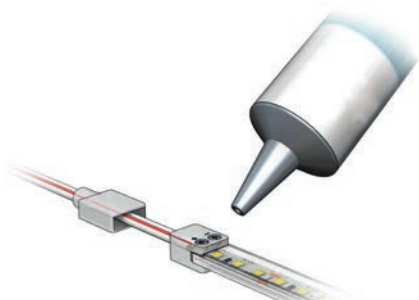

7. Aplicamos silicona en el final de la tira y en el tapón final. / We apply silicone to the end of the strip and we fix the endcap. / Appliquer du silicone à l'extrémité de la bande et fixer le bouchon final.

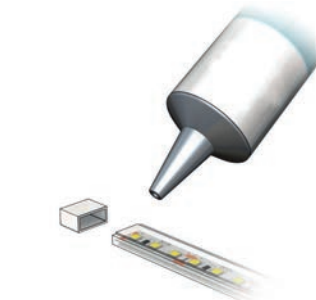

Tira flexible Infinity 14 / Infinity 14 flexible LED strip / *Ruban flexible Infinity 14*

LED profile compatibles con tira infinity / LED profile compatible with infinity strip / *Profilé LED compatible avec la bande infinity*

	Admite tira soldada / Welded strip is acceptable / <i>Permet bande soudée</i>	Admite conector / Supports connector / <i>Permet Connecteur</i>		Admite tira soldada / Welded strip is acceptable / <i>Permet bande soudée</i>	Admite conector / Supports connector / <i>Permet Connecteur</i>
California XL	✓	✗	Kansas	✓	✓
Roma XL	✓	✗	Mónaco	✓	✓
Berlín XL	✓	✓	Houston	✓	✓
Torino	✓	✗	Venezia	✓	✓
Montana	✓	✓	Moscú Slim	✓	✓
New York	✓	✗	Gales	✓	✓
Philadelphia	✓	✗	Krakovia	✓	✓
Berna	✓	✓	Bruselas	✓	✓
Miami	✓	✗	Andorra	✓	✓
Texas	✓	✗	Múnich Slim	✓	✓
Budapest	✓	✓	Gales Slim	✓	✓
Versalles	✓	✗	Krakovia Slim	✓	✓
Inferno	✓	✓	Moscú Magnum Slim	✓	✓
Sophia XL	✓	✓	Liverpool	✓	✓
Dublín XL	✓	✓	Sicilia	✓	✓
Belfast	✓	✓	Moscú Magnum	✓	✓
Praga	✓	✓	Múnich	✓	✓
Oslo	✓	✓	Moscú	✓	✓
Moscú mini	✓	✓	Múnich Magnum Slim	✓	✓
Múnich mini	✓	✓	Múnich Magnum	✓	✓
Paris XL	✓	✓	Washington	✓	✓



Infinity con cable soldado. / Infinity with welded cable. / *Infinity avec câble soudé.*



Ref: 42.004
 Infinity con kit de conexión estanco. / Infinity with waterproof connection kit. / *Infinity avec kit de connexion étanche.*

Tira flexible Infinity 14 / Infinity 14 flexible LED strip / Ruban flexible Infinity 14

Instrucciones de montaje / Assembly instructions / Instructions de montage

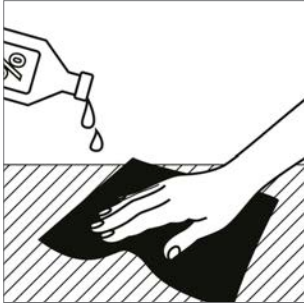

1.
Limpiar la superficie de instalación.
Clean the installation surface.
Nettoyer la surface d'installation.

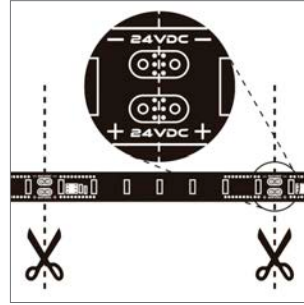

2.
Cortar por las líneas indicadas.
Cut along the indicated lines.
Couper le long des lignes pointillées.

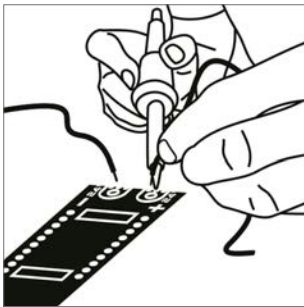

3.
La polaridad (+/-) debe respetarse. La temperatura de soldadura no puede exceder a 360°C.
The polarity (+/-) must be respected. The soldering temperature must not exceed 360°C.
La polarité (+/-) doit être respectée. La température de soudure ne doit pas dépasser 360°C.

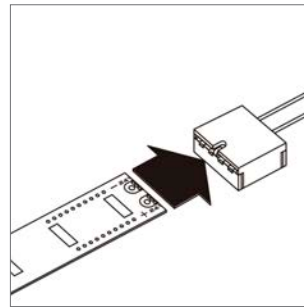

4.
Consultar nuestros conectores disponibles en IP20 - IP65.
Check out our connectors available in IP20 - IP65.
Consulter nos connecteurs disponibles en IP20 - IP65.

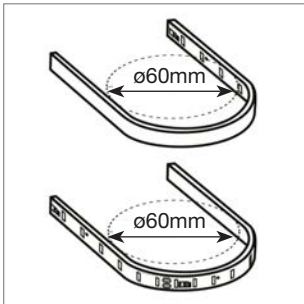

5.
Diámetro de curvatura mínimo.
Minimum bending diameter.
Diamètre minimum de courbure.

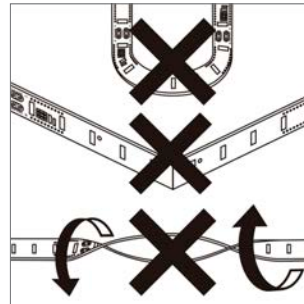

6.
Las tiras flexibles no deben retorcerse ni doblarse con ángulos cerrados.
The flexible strips must not be twisted or bent at sharp angles.
Les bandes flexibles ne doivent pas être tordues ou pliées à angle vif.

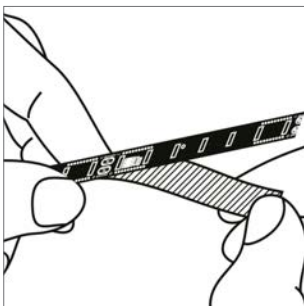

7.
Aplicar eliminando el protector de la cinta trasera.
Fix by removing the back tape protector.
Appliquer en retirant le protecteur adhésif du dos.

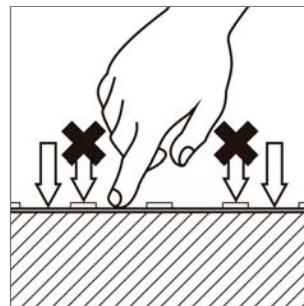

8.
A la hora de aplicar la tira, presionar entre los LEDs y nunca en la superficie del led.
When applying the strip, press between the leds and not on the surface of the LED.
Lors de l'application de la bande, appuyer entre les diodes et non pas sur la surface du LED.

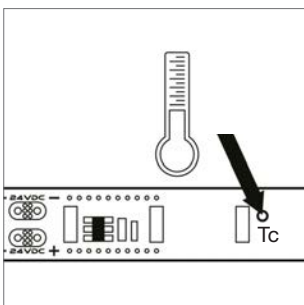

9.
Se recomienda el uso de un perfil de aluminio para su disipación térmica.*2
The use of an aluminium profile is recommended for heat dissipation.*2
*Il est recommandé l'utilisation d'un profilé en aluminium pour la dissipation thermique.*2*

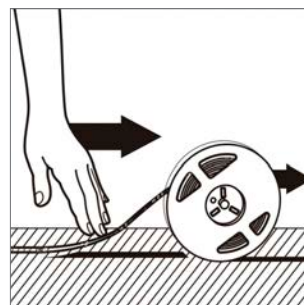

10.
Manipular la tira flexible apagada y desenrolle según se vaya aplicando.
Only handle the flexible strip when off.
Unwind and gradually put in place.
Manipuler la bande flexible et la dérouler au fur et à mesure de l'application.

Tira flexible Infinity 14 / Infinity 14 flexible LED strip / *Ruban flexible Infinity 14*



Atención / Warning / Attention

1. La instalación y el mantenimiento deben ser ejecutados exclusivamente por personal cualificado. / Installation and maintenance must be carried out exclusively by qualified personnel. / *L'installation et l'entretien ne doivent être effectués que par un personnel qualifié.*
2. Cuando la tira led está enrollada sobre sí misma, evitar su encendido por más de un minuto para prevenir el sobrecalentamiento y posible daño. / When the led strip is coiled on itself, avoid turning it on for more than one minute to prevent overheating and possible damage. / *Lorsque la bande led est enroulée sur elle-même, évitez de l'allumer pendant plus d'une minute afin d'éviter une surchauffe et d'éventuels dommages.*
3. Desconectar la alimentación eléctrica durante todo el proceso de instalación. / Disconnect the electrical power during the entire installation process. / *Débrancher l'alimentation électrique pendant toute la durée de l'installation.*
4. Antes de conectarlo a la red eléctrica, verificar exhaustivamente que todos los componentes estén correctamente instalados. / Before connecting it to the electrical source, thoroughly verify that all components are correctly installed. / *Avant de brancher l'appareil sur le secteur, vérifiez soigneusement que tous les composants sont correctement installés.*
5. Los dispositivos electrónicos no son juguetes; manténgalos fuera del alcance de los niños. / Electronic devices are not toys; keep them out of the reach of children. / *Les appareils électroniques ne sont pas des jouets; gardez-les hors de portée des enfants.*
6. En caso de rotura de cualquier componente de la tira flexible o luminaria, reemplácela de inmediato mediante un profesional cualificado. / If any component of the flexible strip or fixture breaks, replace it immediately by a qualified professional. / *En cas de rupture d'un composant de la bande flexible ou du luminaire, le remplacer immédiatement par un professionnel qualifié.*